

Inhaltsverzeichnis 16.1

Allgemeine Informationen zu Feuerschutz 16.2

Begriffe [16.2.1](#)

T-30 Ausführung gefälzt 16.3

- T30/RS Element; mit Holzumfassungszarge - KONPLEX 48T(L) / 48HZ [16.3.1](#)*
- T30/RS Element; inkl. KlimaDeck mit Holzumfassungszarge - KONPLEX 51T(L) / 48HZ [16.3.2](#)*
- T30/RS Element; mit Blockrahmen - KONPLEX 48T(L) / 48BR [16.3.3](#)*
- T30/RS Element; inkl. KlimaDeck mit Blockrahmen - KONPLEX 51T(L) / 48BR [16.3.4](#)*

T-30 Ausführung stumpf mit Falz 16.4

- T30/RS Element; mit Holzumfassungszarge - KONPLEX 48T(L)-S / 48HZ-S [16.4.1](#)*
- T30/RS Element; inkl. KlimaDeck mit Holzumfassungszarge - KONPLEX 51T(L)-S / 48HZ-S [16.4.2](#)*
- T30/RS Element; mit Blockrahmen - KONPLEX 48T(L)-S / 48BR-S [16.4.3](#)*
- T30/RS Element; inkl. KlimaDeck mit Blockrahmen - KONPLEX 51T(L)-S / 48BR-S [16.4.4](#)*

Allgemeine Informationen zu KONPLEX Feuerschutzabschlüssen

KONPLEX ist ein Produktname für Funktionstüren der Firma Konold, Härtsfelder Holzindustrie.

Das KONPLEX Sortiment umfasst:

- T30/RS Feuerschutzabschluss-Element aus Holz- türe und -umfassungszarge
- T30/RS Feuerschutzabschluss-Element aus Holz- türe und Blockrahmen
- T30/RS Feuerschutzabschluss-Element aus Holz- türe und Stahlzarge
- RS Rauchschutzabschluss-Element aus Holz- türe und -umfassungszarge
- RS Rauchschutzabschluss-Element aus Holz- türe und Blockrahmen
- RS Rauchschutzabschluss-Element aus Holz- türe und Stahlzarge

Begriffdeutung der Türblattkennung; z.B.:

- „T30/RS Konplex – 48 T“ = Brand- und Rauchschutztürblatt in Klasse T30, – 48mmTürstärke, Vollblatt, gefälzt einschl.
- „T30/RS Konplex – 48 TL“ = Brand- und Rauchschutztürblatt in Klasse T30, – 48mmTürstärke, Türblatt mit Lichtausschnitt
- „T30/RS Konplex – 48 T-S“ = Brand- und Rauchschutztürblatt in Klasse T30, – 48mmTürstärke, Vollblatt, stumpf einschl.

Begriffsdeutung der Zargen; z.B.:

- „Holzumfassungszarge 48HZ“ = gefälzte Holzzarge im Konplex System T30 passend für Türblätter 48-51mm,
- „Holzumfassungszarge 48BR“ = gefälzter Blockrahmen im Konplex System T30 passend für Türblätter 48-51mm,
- „Holzumfassungszarge 48HZ-S“ = stumpfe Holzzarge im Konplex System T30 passend für Türblätter 48-51mm,

Begriffe und Normen:

Ein **Feuerschutzabschluss-Element nach DIN 4102-5** ist ein Element, welches im Falle eines Zimmerbrandes die Ausbreitung von Feuer wirksam verhindert. Brandschutztüren sollten immer geschlossen gehalten werden, nur dann können Sie Ihre Schutzwirkung entfalten. Diese Elemente bestehen immer aus einem Flügel (Türblatt), der Zargenkonstruktion (Rahmen), sowie den Zubehörteilen wie Türschließer und Brandschutzdrückergarnitur.

KONPLEX-T-30/RS-Elemente können nur komplett angeboten und geliefert werden.

Feuerwiderstandsklasse T-30:

Ein solches Element verhindert den Durchtritt von Feuer 30 Minuten, man bezeichnet diese auch als feuerhemmend.

Sind Türen als T-90 klassifiziert, so spricht man von feuerbeständigen Türen.

Rauchschutzabschluss (RS) nach DIN 18095:

Die Elementkonstruktion ist so aufgebaut, dass die maximale Rauch-Leckrate der Tür nicht überschritten wird (max. 20m³/h bei 1-flügligen Türen gem. DIN 18095).

Selbstschließende Eigenschaften nach DIN 4102-18:

Auf die Öffnungsseite der Türblätter wird ein Türschließer montiert, dieser ist so einzustellen, dass die Brandschutztüre selbsttätig geschlossen wird.

Das System ist mit all seinen Beschlägen in der Dauerfunktion mit 200.000 Prüfzyklen nachgewiesen.

Zulassungsschild mit Ü-Zeichen:

Dieses wird bei KONPLEX-Brandschutztüren bandseitig im Türfalz eingebaut.

Kürzbarkeitsschild:

Mit diesem Schild wird der Meterriss angezeigt. Somit kann festgestellt werden, wie weit die Tür gekürzt wurde.

Maximal darf das Türblatt um 15mm gekürzt werden.

DiBt - Zulassung:

KONPLEX-Brandschutzelemente sind gem. **Sturm Zulassung: Z-6.20-1936**, allgemein bauaufsichtlich zugelassen.

Zulassungsgegenstand: T30-1-RS-FSA „STR 301-1“ und T30-2-RS-FSA „STR 301-2“

KONPLEX-Rauchschutzelemente sind gemäß Sturm AbP-C05-01-de-06, allgemein bauaufsichtlich geprüft.

Produktbezeichnung: „Sturm Typ SRS-1“ und „Sturm Typ SRS-2“

Wandtypen: Zugelassene Wände, in welche KONPLEX-T30/RS-Elemente eingebaut werden dürfen, sind in o.g. Zulassung aufgelistet.

Änderungen an diesen Elementen bezüglich der Beschläge, Elementgrößen oder Ähnliches können Sie dem Prüfzeugnis entnehmen oder bei uns erfragen.

Feuer- und Rauchschutzabschlusselement gefälzt T30/RS KONPLEX- 48T(L) mit Holzumfassungszarge 48HZ

Abbildung:



Abb.: Horizontalschnitt

Abb.: Vertikalschnitt

Feuerschutzelement nach DIN 4102-5,

gem. allgemeiner bauaufsichtlicher Zulassung Z-6.20-1936
mit Rauchschutz Prüfzeugnis gem. AbP-C05-01-de-06 nach **DIN 18095**
Schallschutzwert SKK1; RW 32 dB nach **EN ISO 717-1**

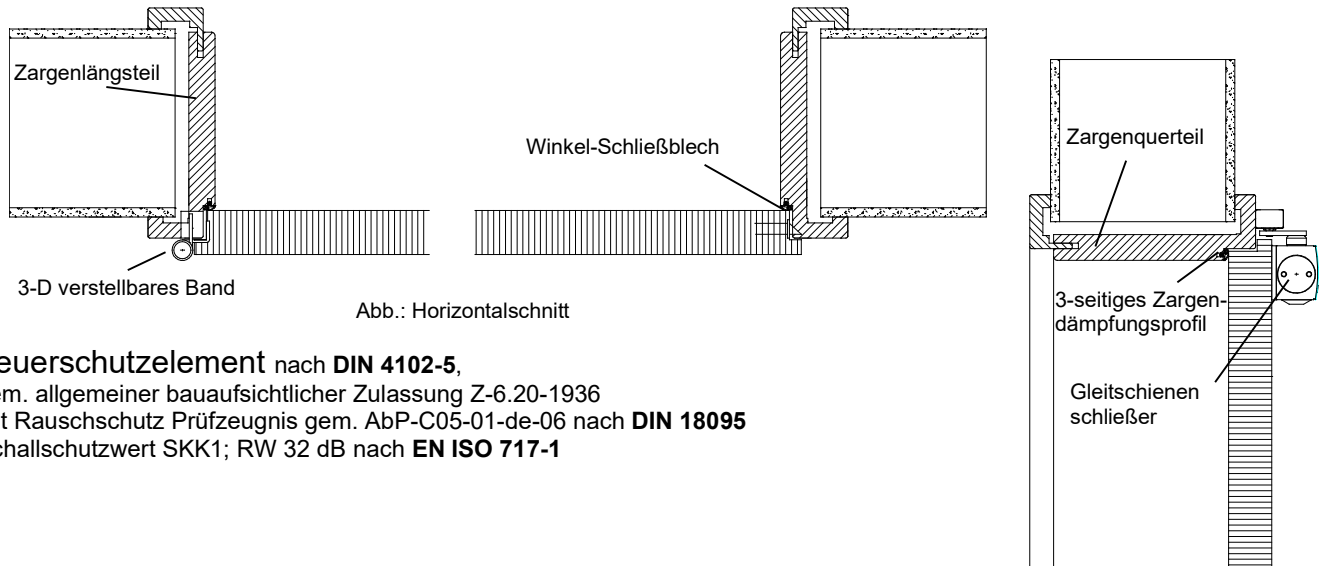
Zarge:

KONPLEX-Zarge: Holzumfassungszarge 48HZ; mit 3-seitigem Silikondämpfungsprofil

Kantenausführung: Futterbrett Soft, Eckig oder Soft2

Bekleidungen: 60 / 23 mm; Form Soft, Eckig oder Soft2 (60 – 120 mm Breite möglich)

Falz: 13 x 35 mm passend für Brandschutztüre Komplex

Bänder/Bandaufnahme: Bandaufnahme VX 2502 3-D, matt vernickelt

Schließblech: verstärktes Winkel Schließblech; Edelstahl geschliffen

Türschließer: vorgerichtet für Gleitschienenschließer TS-3000/5000

Verpackung: Einzelteile kartonverpackt

Wandstärke: Massiv und Trockenbau ab115mm bis 465mm, einteilige Ausführung.

Ab 470mm bis 930mm Wandstärke, Zarge zweigeteilt;

Verstellbereich: -5 / +10 mm;

Wandigenschaften: siehe Zulassung oder Montageanleitung.

In Kombination mit:

Türblatt:

KONPLEX-Türe: T30/RS Komplex 48T

Türblatt: ca. 48 mm stark;

Mittellage: einschichtig, gemäß Zulassung

Absperrung: HDF Deck

Lichtausschnitt: - (siehe T30/RS KONPLEX 48TL)

Kantenausführung: Soft, Eckig oder Soft2

Falz: 13 x 32mm

Bänder: VX 7939/160; 3-D verstellbar, matt vernickelt

Schloss: 2-touriges PZ-FH-Schloss, Klasse 4, 65/72-9-20mm eingebaut; silberfarbig

Türblattbodendichtung: einseitig auslösend, im Türblatt eingebaut

Türschließer/Drücker: incl. TS-3000/5000 Gleitschienenschließer,

incl. Kunststoff Feuerschutz-Kurzschild-Garnitur

Flächengewicht: ca. 30,5 kg/m²

Alternativ mit Lichtausschnitt:

Türblatt:

KONPLEX-Türe: T30/RS Konplex 48TL

Türblatt: ca. 48 mm stark;

Absperrung: HDF Deck

Lichtausschnitte: G04, G04A, G04C, G05, G07, G50(B/S), RE04, Bullauge(30/40)

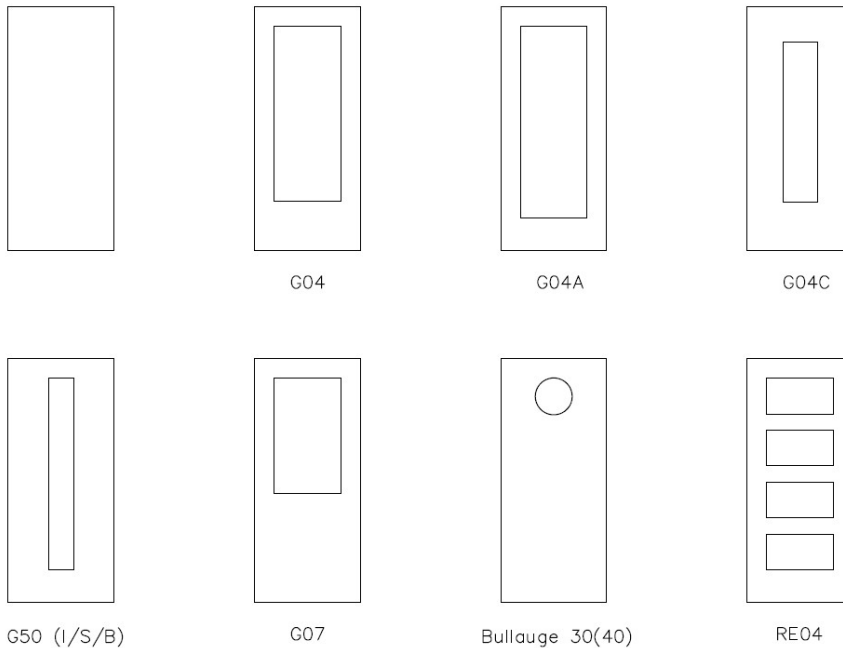

Verglasung: Contraflam 16mm Klarglas, (Pyranova 19mm Mattglas)

Kantenausführung: Soft, Eckig oder Soft2

Falz: 13 x 32mm

Bänder: VX 7939/160; 3-D verstellbar, matt vernickelt

Schloss: 2-touriges PZ-FH-Schloss, Klasse 4, 65/72-9-20mm eingebaut; silberfarbig

Türblattbodendichtung: einseitig auslösend, im Türblatt eingebaut

Türschließer/Drücker: incl. TS-3000/5000 Gleitschienenschließer, incl. Kunststoff Feuerschutz-Kurzschild-Garnitur

Flächengewicht: ca. 33,6 kg/m²

Ausschreibungstext:

Konold-Feuerschutzabschluss, **T30-RS KONPLEX 48T(L); HZ.** Einhängefertiges Türblatt; ca. 48 mm stark; max. 15mm kürzbar; incl. Bandsystem VX 7939/160 (3-D verstellbar); incl. PZ-FH-Schloss; incl. Bodendichtung einseitig auslösend; incl. Gleitschienenschließer TS-3000/5000 und Feuerschutz-Kurzschild-Garnitur lose beigelegt;

incl. Holzumfassungszarge aus Spanplatte, in der Wandstärke ab 115 mm verstellbar (-5 / +10 mm); Bekleidung, Breite 60mm Standard, Rücksprung 23mm; mit Winkel-Schließblech; mit Bandaufnahme VX 2502 3-D; mit Ankerplatte für Türschließer TS-3000/5000 eingebaut;

Schalldämmwert \geq RW;p 32 dB

Kartonverpackt als Bausatz; Türen nach DIN 18101 – 2110/1985 x 610/735/860/985 mm.

Oberflächen; Kantenausführung.....;

Optional:

Lichtausschnitt:; Glas.....;

Der Einbau hat nach der Montageanleitung der Fa. Konold zu erfolgen, ansonsten keine Gewähr!

Feuer- und Rauchschutzabschlusselement gefälzt T30/RS KONPLEX- 51T(L) mit Holzumfassungszarge 48HZ

Abbildung:

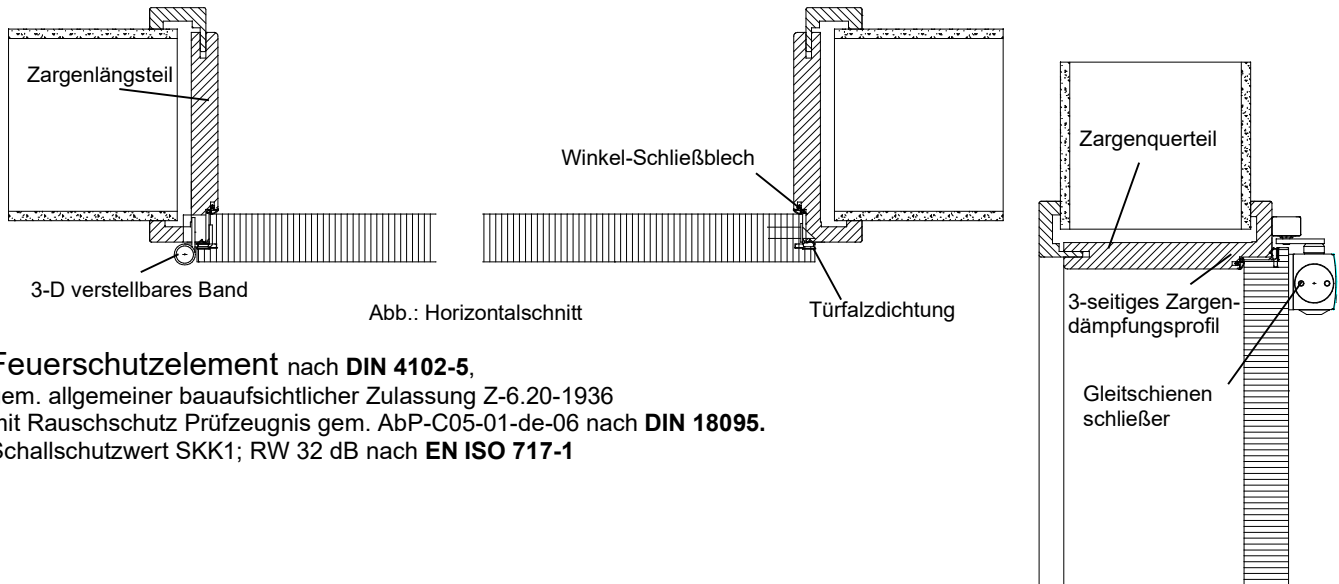

Feuerschutzelement nach **DIN 4102-5**,
gem. allgemeiner bauaufsichtlicher Zulassung Z-6.20-1936
mit Rauchschutz Prüfzeugnis gem. AbP-C05-01-de-06 nach **DIN 18095**.
Schallschutzwert SKK1; RW 32 dB nach **EN ISO 717-1**

Zarge:

KONPLEX-Zarge: Holzumfassungszarge 48HZ: mit 3-seitigem Silikondämpfungsprofil
Kantenausführung: Futterbrett Soft, Eckig oder Soft2
Bekleidungen: 60 / 23 mm; Form Soft, Eckig oder Soft2 (60 – 120 mm Breite möglich)
Falz: 13 x 35 mm passend für Brandschutztüre Konplex
Bänder/Bandaufnahme: Bandaufnahme VX 2502 3-D, matt vernickelt
Schließblech: verstärktes Winkel Schließblech; Edelstahl geschliffen
Türschließer: vorgerichtet für Gleitschienen-schließer TS-3000/5000
Verpackung: Einzelteile kartonverpackt
Wandstärke: Massiv und Trockenbau ab 115mm bis 465mm, einteilige Ausführung.
Ab 470mm bis 930mm Wandstärke, Zarge zweigeteilt;
Verstellbereich: -5 / +10 mm;
Wandigenschaften: siehe Zulassung oder Montageanleitung.

In Kombination mit:

Türblatt:

KONPLEX-Türe: T30/RS Konplex 51T
Türblatt: ca. 51 mm stark;
Absperrung: Haaluve Klimadeck
Mittellage: einschichtig, gemäß Zulassung
Lichtausschnitt: - (siehe T30/RS KONPLEX 51TL)
Kantenausführung: Soft, Eckig oder Soft2
Falz: 13 x 36mm inkl. Türfalzdichtung
Bänder: VX 7939/160 FD; 3-D verstellbar, matt vernickelt
Schloss: 2-touriges PZ-FH-Schloss, Klasse 4, 65/72-9-20mm eingebaut; silberfarbig
Türblattbodendichtung: einseitig auslösend, im Türblatt eingebaut
Türschließer/Drücker: incl. TS-3000/5000 Gleitschienen-schließer,
incl. Kunststoff Feuerschutz-Kurzschild-Garnitur
Flächengewicht: ca. 36,6 kg/m²

Abb.: Vertikalschnitt

Alternativ mit Lichtausschnitt:

Türblatt:

KONPLEX-Türe: T30/RS Konplex 51TL

Türblatt: ca. 51 mm stark;

Absperrung: Haaluve Klima Deck

Lichtausschnitte: G04, G04A, G04C, G05, G07, G50(B/S), RE04, Bullauge(30/40)

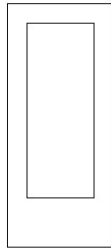

G04

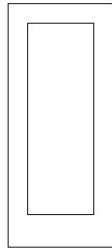

G04A

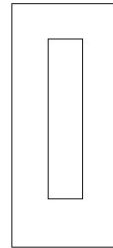

G04C



G50 (I/S/B)

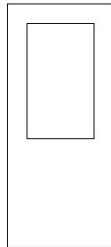

G07



Bullauge 30(40)

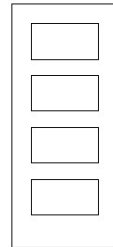

RE04

Verglasung: Contraflam 16mm Klarglas, (Pyranova 19mm Mattglas)

Kantenausführung: Soft, Eckig oder Soft2

Falz: 3-seitiger Sonderfalz - 13 x 36mm inkl. Türfalzdichtung

Bänder: VX 7939/160 FD; 3-D verstellbar, matt vernickelt

Schloss: 2-touriges PZ-FH-Schloss, Klasse 4, 65/72-9-20mm eingebaut; silberfarbig

Türblattbodendichtung: einseitig auslösend, im Türblatt eingebaut

Türschließer/Drücker: incl. TS-3000/5000 Gleitschienenschließer, incl. Kunststoff Feuerschutz-Kurzschild-Garnitur

Flächengewicht: ca. 38,9 kg/m²

Ausschreibungstext:

Konold-Feuerschutzabschluss, **T30-RS KONPLEX 51T(L); HZ.**

Einhängefertiges Türblatt; ca. 51 mm stark; max. 15mm kürzbar; incl. Bandsystem VX 7939/160 FD; incl. PZ-FH-Schloss; incl. Bodendichtung einseitig auslösend;

incl. Haaluve Klimadeck incl. Gleitschienenschließer TS-3000/5000 und Feuerschutz-Kurzschild-Garnitur lose beigelegt;

Holzumfassungszarge aus Spanplatte, in der Wandstärke ab 115 mm verstellbar (-5 / +10 mm);

Bekleidung, Breite 60mm Standard, Rücksprung 23mm; mit Winkel-Schließblech; mit Bandaufnahme VX 2502 3-D; mit Ankerplatte für Türschließer TS-3000/5000 eingebaut;

Schalldämmwert \geq RW;p 32 dB

Kartonverpackt als Bausatz; Türen nach DIN 18101 – 2110/1985 x 610/735/860/985 mm.

Oberflächen; Kantenausführung.....;

Optional:

Lichtausschnitt:; Glas.....;

Der Einbau hat nach der Montageanleitung der Fa. Konold zu erfolgen, ansonsten keine Gewähr!

Feuer- und Rauchschutzabschlusselement gefälzt T30/RS KONPLEX- 48T(L) mit Blockrahmen 48BR

Abbildung:



Abb.: Horizontalschnitt

Feuerschutzelement nach **DIN 4102-5**,
gem. allgemeiner bauaufsichtlicher Zulassung Z-6.20-1936
mit Rauchschutz Prüfzeugnis gem. AbP-C05-01-de-06 nach **DIN 18095**.
Schallschutzwert SKK1; RW 32 dB nach **EN ISO 717-1**

Zarge:

KONPLEX-Blockrahmen: 48BR; mit 3-seitigem Silikondämpfungsprofil
Kantenausführung: Soft, Eckig oder Soft2
Querschnitt: Tiefe x Breite; 60 x 80mm
Falz: 13 x 35 mm passend für Brandschutztüre Konplex
Bänder/Bandaufnahme: Bandaufnahme VX 2501 3-D, matt vernickelt
Schließblech: verstärktes Winkel-Schließblech; Edelstahl geschliffen
Türschließer: vorg. für Gleitschienen-schließer TS 3000/5000
Verpackung: vormontiert, ab Werk.
Wandigenschaften: siehe Zulassung oder Montageanleitung.

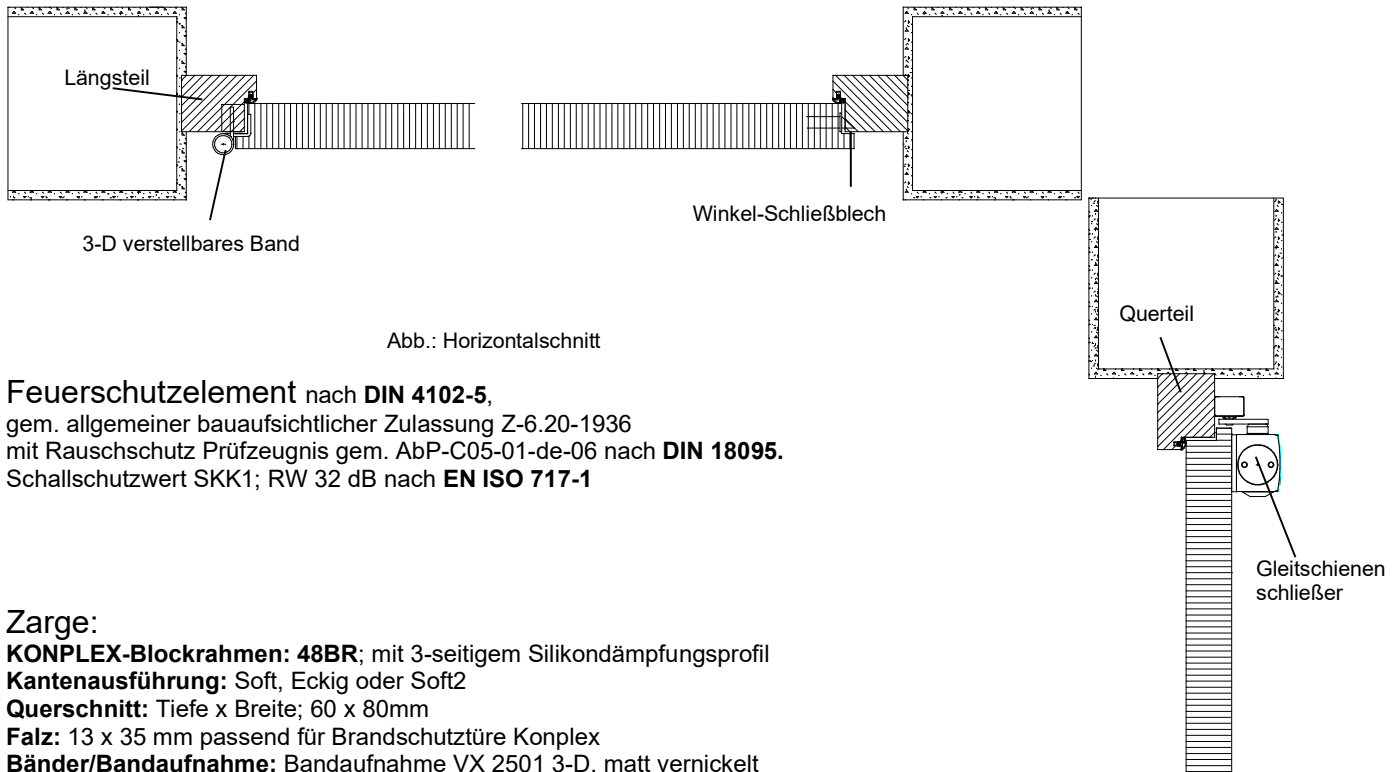
In Kombination mit:

Türblatt:

KONPLEX-Türe: T30/RS Konplex 48T
Türblatt: ca. 48 mm stark;
Mittellage: einschichtig, gemäß Zulassung
Absperrung: HDF Deck
Lichtausschnitt: - (siehe T30/RS KONPLEX 48TL)
Kantenausführung: Soft, Eckig oder Soft2
Falz: 13 x 32mm
Bänder: VX 7939/160; 3-D verstellbar, matt vernickelt
Schloss: 2-touriges PZ-FH-Schloss, Klasse 4, 65/72-9-20mm eingebaut; silberfarbig
Türblattbodendichtung: einseitig auslösend, im Türblatt eingebaut
Türschließer/Drücker: incl. TS-3000 Gleitschienen-schließer,
incl. Kunststoff Feuerschutz-Kurzschild-Garnitur
Flächengewicht: ca. 30,5 kg/m²

Bodendichtung
einseitig
auslösend

Abb.: Vertikalschnitt

Alternativ mit Lichtausschnitt:

Türblatt:

KONPLEX-Türe: T30/RS Komplex 48TL

Türblatt: ca. 48 mm stark;

Absperrung: HDF Deck

Lichtausschnitte: G04, G04A, G04C, G05, G07, G50(B/S), RE04, Bullauge(30/40)

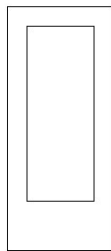

G04

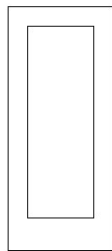

G04A

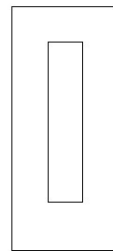

G04C



G50 (I/S/B)

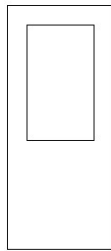

G07



Bullauge 30(40)

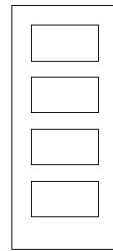

RE04

Verglasung: Contraflamm 16mm Klarglas, (Pyranova 19mm Mattglas)

Kantenausführung: Soft, Eckig oder Soft2

Falz: 3-seitiger Sonderfalz - 13 x 32mm

Bänder: VX 7939/160; 3-D verstellbar, matt vernickelt

Schloss: 2-touriges PZ-FH-Schloss, Klasse 4, 65/72-9-20mm eingebaut; silberfarbig

Türblattbodendichtung: einseitig auslösend, im Türblatt eingebaut

Türschließer/Drücker: incl. TS-3000 Gleitschienenschließer,

incl. Kunststoff Feuerschutz-Kurzschild-Garnitur

Flächengewicht: ca. 33,6 kg/m²

Ausschreibungstext:

Konold-Feuerschutzabschluss, **T30-RS KONPLEX 48T(L); BR.**

Einhängefertiges Türblatt; ca. 48 mm stark; max. 15mm kürzbar; Standardkantenausführung Soft; incl. Bandsystem VX 7939/160 (3-D verstellbar); incl. PZ-FH-Schloss; incl. Bodendichtung einseitig auslösend; incl. Gleitschienenschließer TS-3000/5000 und Feuerschutz-Kurzschild-Garnitur lose beigelegt;

Massiv-Blockrahmen, 60x 80mm, vormontiert. mit Winkel-Schließblech; mit Bandaufnahme VX 2501 3-D;

Schalldämmwert ≥ RW;p 32 dB

Türen nach DIN 18101 – 2110/1985 x 610/735/860/985 mm.

Oberfläche; Kantenausführung.....;

Optional:

Lichtausschnitt:; Glas.....;

Der Einbau hat nach der Montageanleitung der Fa. Konold zu erfolgen, ansonsten keine Gewähr!

Feuer- und Rauchschutzabschlusselement gefälzt T30/RS KONPLEX- 51T(L) mit Blockrahmen 48BR

Abbildung:



Abb.: Horizontalschnitt

Feuerschutzelement nach **DIN 4102-5**,
gem. allgemeiner bauaufsichtlicher Zulassung Z-6.20-1936
mit Rauchschutz Prüfzeugnis gem. AbP-C05-01-de-06 nach **DIN 18095**.
Schallschutzwert SKK1; RW 32 dB nach **EN ISO 717-1**

Zarge:

KONPLEX-Blockrahmen: 48BR; mit 3-seitigem Silikondämpfungsprofil
Kantenausführung: Soft, Eckig oder Soft2
Querschnitt: Tiefe x Breite; 60 x 80mm
Falz: 13 x 35 mm passend für Brandschutztüre Konplex
Bänder/Bandaufnahme: Bandaufnahme VX 2501 3-D, matt vernickelt
Schließblech: verstärktes Winkel Schließblech; Edelstahl geschliffen
Türschließer: vorg. für Gleitschienenschließer TS 3000/5000
Verpackung: vormontiert, ab Werk.
Wandigenschaften: siehe Zulassung oder Montageanleitung.

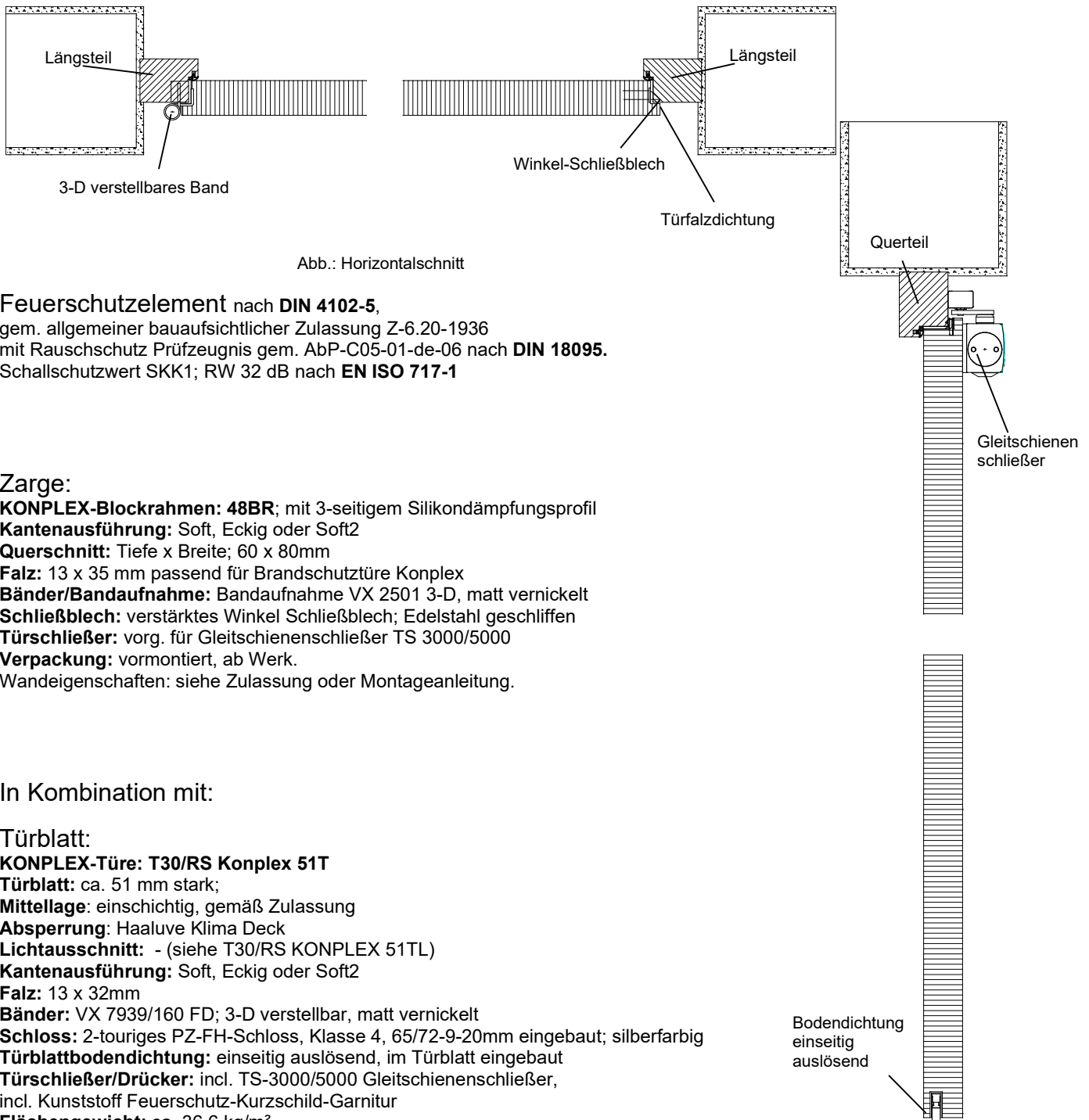
In Kombination mit:

Türblatt:

KONPLEX-Türe: T30/RS Konplex 51T
Türblatt: ca. 51 mm stark;
Mittellage: einschichtig, gemäß Zulassung
Absperrung: Haaluve Klima Deck
Lichtausschnitt: - (siehe T30/RS KONPLEX 51TL)
Kantenausführung: Soft, Eckig oder Soft2
Falz: 13 x 32mm
Bänder: VX 7939/160 FD; 3-D verstellbar, matt vernickelt
Schloss: 2-touriges PZ-FH-Schloss, Klasse 4, 65/72-9-20mm eingebaut; silberfarbig
Türblattbodendichtung: einseitig auslösend, im Türblatt eingebaut
Türschließer/Drücker: incl. TS-3000/5000 Gleitschienenschließer,
incl. Kunststoff Feuerschutz-Kurzschild-Garnitur
Flächengewicht: ca. 36,6 kg/m²

Abb.: Vertikalschnitt

Alternativ mit Lichtausschnitt:

Türblatt:

KONPLEX-Türe: T30/RS Komplex 51TL

Türblatt: ca. 51 mm stark;

Absperrung: Haaluve Klima Deck

Lichtausschnitte: G04, G04A, G04C, G05, G07, G50(B/S), RE04, Bullauge(30/40)

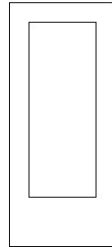

G04



G04A



G04C



G50 (I/S/B)

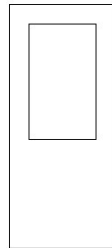

G07



Bullauge 30(40)

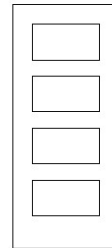

RE04

Verglasung: Contraflam 16mm Klarglas, (Pyranova 19mm Mattglas)

Kantenausführung: Soft, Eckig oder Soft2

Falz: 13 x 32mm

Bänder: VX 7939/160; 3-D verstellbar, matt vernickelt

Schloss: 2-touriges PZ-FH-Schloss, Klasse 4, 65/72-9-20mm eingebaut; silberfarbig

Türblattbodendichtung: einseitig auslösend, im Türblatt eingebaut

Türschließer/Drücker: incl. TS-3000 Gleitschienenschließer,
incl. Kunststoff Feuerschutz-Kurzschild-Garnitur

Flächengewicht: ca. 38,9 kg/m²

Ausschreibungstext:

Konold-Feuerschutzabschluss, **T30-RS KONPLEX 51T(L); BR.** Einhängefertiges Türblatt; ca. 51 mm stark; max. 15mm kürzbar; Standardkantenausführung Soft; incl. Bandsystem VX 7939/160 FD (3-D verstellbar); incl. PZ-FH-Schloss; incl. Bodendichtung einseitig auslösend;

Lichtausschnitt:; Glas.....;

incl. Gleitschienenschließer TS-3000/5000 und Feuerschutz-Kurzschild-Garnitur lose beigelegt;

incl. Massiv-Blockrahmen, 60x 80mm, vormontiert.

mit Winkel-Schließblech; mit Bandaufnahme VX 2501 3-D;

Oberflächen

Türen nach DIN 18101 – 2110/1985 x 610/735/860/985 mm.

Schalldämmwert ≥ RW;p 32 dB

Der Einbau hat nach der Montageanleitung der Fa. Konold zu erfolgen, ansonsten keine Gewähr!

Feuer und Rauchschutzabschlusselement stumpf mit Falz T30/RS KONPLEX- 48T-S mit Holzumfassungszarge 48HZ-S

Abbildung:

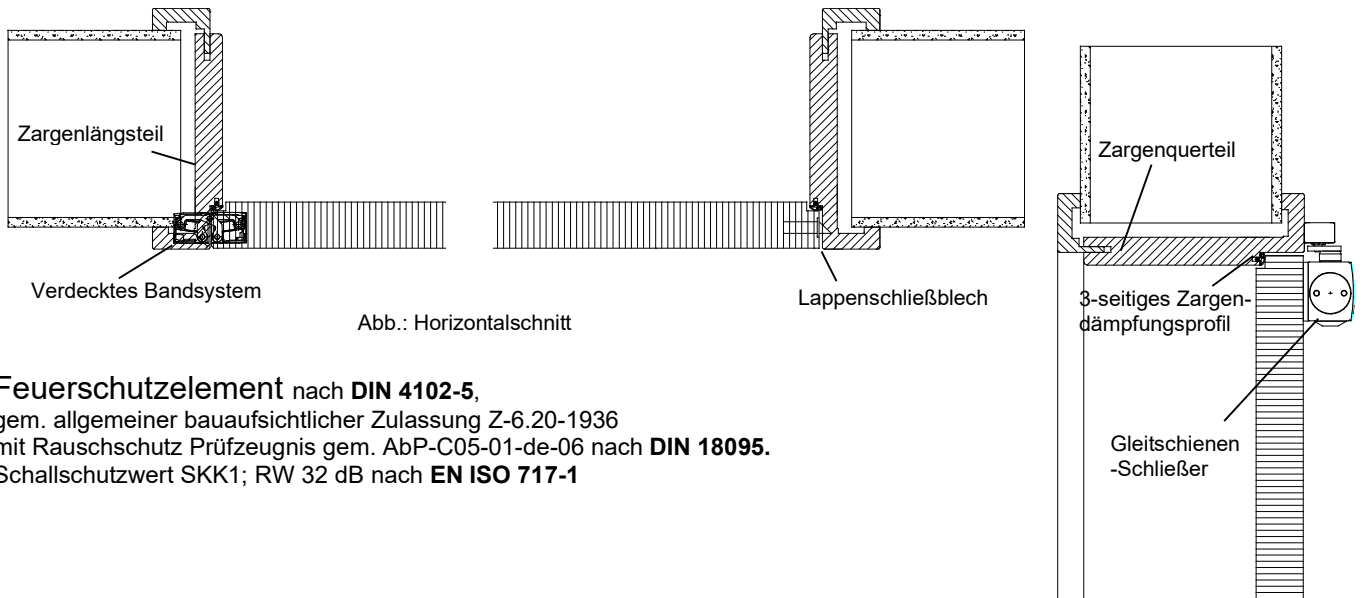

Feuerschutzelement nach DIN 4102-5,

gem. allgemeiner bauaufsichtlicher Zulassung Z-6.20-1936
mit Rauschutz Prüfzeugnis gem. AbP-C05-01-de-06 nach DIN 18095.
Schallschutzwert SKK1; RW 32 dB nach EN ISO 717-1

Zarge:

KONPLEX-Zarge: Holzumfassungszarge 48HZ-S; mit 3-seitigem Silikondämpfungsprofil
Kantenausführung: Futterbrett Soft oder Eckig
Bekleidungen: 60 / 23 mm; Form Soft, Eckig, Soft2 (60 – 120 mm Breite möglich)
Falz: Einfachfalz gefälzt ca. 13 x 45 mm passend für Brandschutztüre Konplex
Bänder/Bandaufnahme: vorgerichtet. für TECTUS 540 3D, matt vernickelt
Schließblech: Lappenschließblech-Ausführung; Edelstahl
Türschließer: Ankerplatte vorgerichtet für Gleitschienenschließer TS-3000
Verpackung: Einzelteile kartonverpackt
Wandstärke: Massiv und Trockenbau ab 115mm bis 465mm, einteilige Ausführung.
Ab 470mm bis 930mm Wandstärke, Zarge zweigeteilt;
Verstellbereich: -5 / +10 mm;
Wandigenschaften: siehe Zulassung oder Montageanleitung.

In Kombination mit:

Türblatt:

Konplex Türe: T30/RS Konplex 48T-S
Türblatt: ca. 48 mm stark
Mittellage: einschichtig, gemäß Zulassung
Absperrung: HDF Deck
Lichtausschnitt: - (siehe T30/RS KONPLEX 48TL-S)
Kantenausführung: Eckig
Falz: 3-seitiger Sonderfalz - 13 x 9 mm
Überschlagdichtung: keine
Bänder: TECTUS 540; 3-D verstellbar, matt vernickelt
Schloss: 2-touriges PZ-FH-Schloss, Klasse 4, 65/72-9-20mm eingebaut; Edelstahl
Türblattbodendichtung: einseitig auslösend, im Türblatt eingebaut
Türschließer/Drücker: incl. TS-3000/5000 Gleitschienenschließer, nach DIN EN 1154
incl. Kunststoff Feuerschutz-Kurzschild-Garnitur
Flächengewicht: ca. 30,5 kg/m²

Bodendichtung
einseitig auslösend

Abb.: Vertikalschnitt

Alternativ mit Lichtausschnitt:

Türblatt:

KONPLEX-Türe: T30/RS Komplex 48TL-S

Türblatt: ca. 48 mm stark;

Absperrung: HDF Deck

Lichtausschnitte: G04, G04A, G04C, G05, G07, G50(B/S), RE04, Bullauge(30/40)

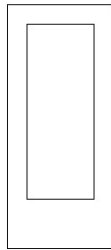

G04

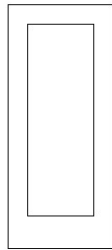

G04A

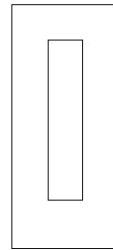

G04C



G50 (I/S/B)

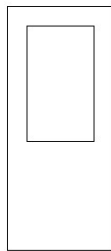

G07



Bullauge 30(40)

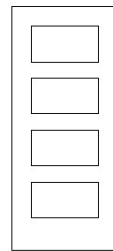

RE04

Verglasung: Contraflam 16mm Klarglas, (Pyranova 19mm Mattglas)

Kantenausführung: Soft, Eckig oder Soft2

Falz: 3-seitiger Sonderfalz - 13 x 9 mm

Überschlagdichtung: keine

Bänder: TECTUS 540; 3-D verstellbar, matt vernickelt

Schloss: 2-touriges PZ-FH-Schloss, Klasse 4, 65/72-9-20mm eingebaut; Edelstahl

Türblattbodendichtung: einseitig auslösend, im Türblatt eingebaut

Türschließer/Drücker: incl. TS-3000/5000 Gleitschienenschließer, nach DIN EN 1154

incl. Kunststoff Feuerschutz-Kurzschild-Garnitur

Flächengewicht: ca. 30,5 kg/m²

Ausschreibungstext:

Konold-Feuerschutzabschluss, **T30-RS KONPLEX 48T(L)-S; HZ-S.** Einhängefertiges Türblatt; ca. 48 mm stark; max. 15mm kürzbar; Standardkantenausführung Soft; incl. Bandsystem TECUS 540 (3-D verstellbar); incl. PZ-FH-Schloss; incl. Bodendichtung einseitig auslösend;

Lichtausschnitt:; Glas.....;

incl. Gleitschienenschließer TS-3000/5000 und Feuerschutz-Kurzschild-Garnitur lose beigelegt;

incl. Holzumfassungszarge aus Spanplatte, in der Wandstärke ab 115 mm verstellbar (-5 / +10 mm);

Bekleidung, Breite 60mm Standard, bis 120mm möglich, Rücksprung 23mm;

mit EBH-Schließblech; mit Ankerplatte für Türschließer TS-3000/5000 eingebaut;

Oberflächen

Kartonverpackt als Bausatz; Türen nach DIN 18101 – 2110/1985 x 610/735/860/985 mm.

Schalldämmwert \geq RW;p 32 dB

Der Einbau hat nach der Montageanleitung der Fa. Konold zu erfolgen, ansonsten keine Gewähr!

Feuer und Rauchschutzabschlusselement stumpf mit Falz T30/RS KONPLEX- 51T-S mit Holzumfassungszarge 48HZ-S

Abbildung:



Abb.: Horizontalschnitt

Abb.: Vertikalschnitt

Feuerschutzelement nach **DIN 4102-5**,

gem. allgemeiner bauaufsichtlicher Zulassung Z-6.20-1936
mit Rauchschutz Prüfzeugnis gem. AbP-C05-01-de-06 nach **DIN 18095**.
Schallschutzwert SKK1; RW 32 dB nach **EN ISO 717-1**

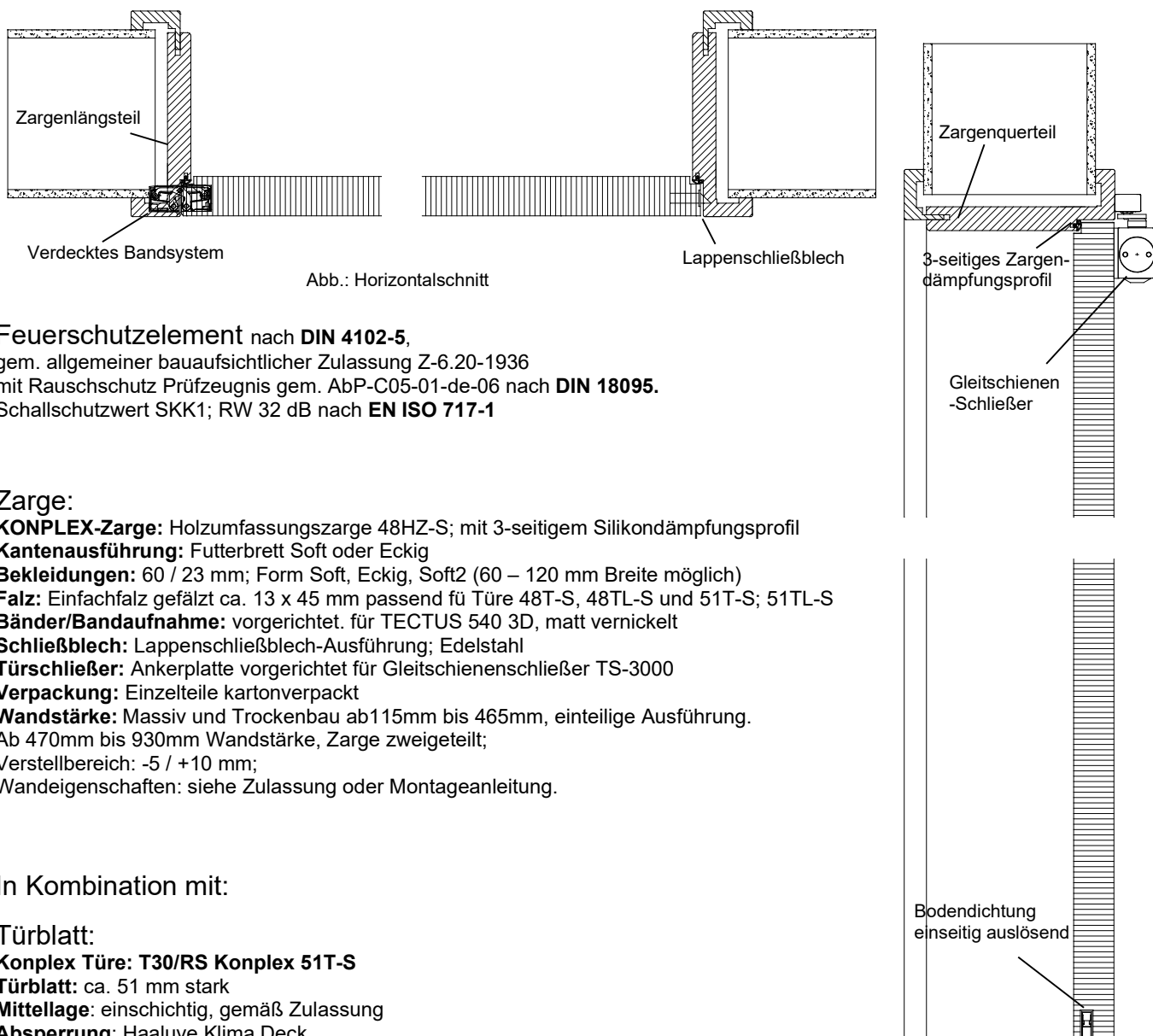
Zarge:

KONPLEX-Zarge: Holzumfassungszarge 48HZ-S; mit 3-seitigem Silikondämpfungsprofil

Kantenausführung: Futterbrett Soft oder Eckig

Bekleidungen: 60 / 23 mm; Form Soft, Eckig, Soft2 (60 – 120 mm Breite möglich)

Falz: Einfachfalz gefälzt ca. 13 x 45 mm passend für Türe 48T-S, 48TL-S und 51T-S; 51TL-S

Bänder/Bandaufnahme: vorgerichtet. für TECTUS 540 3D, matt vernickelt

Schließblech: Lappenschließblech-Ausführung; Edelstahl

Türschließer: Ankerplatte vorgerichtet für Gleitschienen-schließer TS-3000

Verpackung: Einzelteile kartonverpackt

Wandstärke: Massiv und Trockenbau ab 115mm bis 465mm, einteilige Ausführung.

Ab 470mm bis 930mm Wandstärke, Zarge zweigeteilt;

Verstellbereich: -5 / +10 mm;

Wandigenschaften: siehe Zulassung oder Montageanleitung.

In Kombination mit:

Türblatt:

Konplex Türe: T30/RS Konplex 51T-S

Türblatt: ca. 51 mm stark

Mittellage: einschichtig, gemäß Zulassung

Absperrung: Haaluve Klima Deck

Lichtausschnitt: - (siehe T30/RS KONPLEX 51TL-S)

Kantenausführung: Soft, Eckig, oder Soft2

Falz: 3-seitiger Sonderfalz - 13 x 12 mm

Überschlagdichtung: keine

Bänder: TECTUS 540; 3-D verstellbar, matt vernickelt

Schloss: 2-touriges PZ-FH-Schloss, Klasse 4, 65/72-9-20mm eingebaut; Edelstahl

Türblattbodendichtung: einseitig auslösend, im Türblatt eingebaut

Türschließer/Drücker: incl. TS-3000/5000 Gleitschienen-schließer, nach DIN EN 1154

incl. Kunststoff Feuerschutz-Kurzschild-Garnitur

Flächengewicht: ca. 36,6 kg/m²

Alternativ mit Lichtausschnitt:

Türblatt:

KOMPLEX-Türe: T30/RS Komplex 51TL-S

Türblatt: ca. 51 mm stark;

Absperrung: Haaluve Klima Deck

Lichtausschnitte: G04, G04A, G04C, G05, G07, G50(B/S), RE04, Bullauge(30/40)

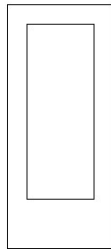

G04

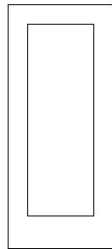

G04A

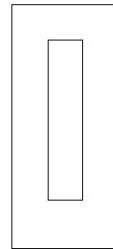

G04C



G50 (I/S/B)

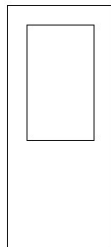

G07



Bullauge 30(40)

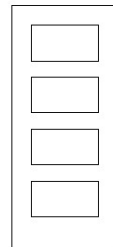

RE04

Verglasung: Contraflamm 16mm Klarglas, (Pyranova 19mm Mattglas)

Kantenausführung: Soft, Eckig, oder Soft2

Falz: 3-seitiger Sonderfalz - 13 x 12 mm

Überschlagdichtung: keine

Bänder: TECTUS 540; 3-D verstellbar, matt vernickelt

Schloss: 2-touriges PZ-FH-Schloss, Klasse 4, 65/72-9-20mm eingebaut; Edelstahl

Türblattbodendichtung: einseitig auslösend, im Türblatt eingebaut

Türschließer/Drücker: incl. TS-3000/5000 Gleitschienenschließer, nach DIN EN 1154

incl. Kunststoff Feuerschutz-Kurzschild-Garnitur

Flächengewicht: ca. 38,9 kg/m²

Ausschreibungstext:

Konold-Feuerschutzabschluss, **T30-RS KOMPLEX 51T(L)-S; HZ-S.** Einhängefertiges Türblatt; ca. 51 mm stark; max. 15mm kürzbar; Standardkantenausführung Soft; incl. Bandsystem TECUS 540 (3-D verstellbar); incl. PZ-FH-Schloss; incl. Bodendichtung einseitig auslösend; incl. Haaluve Klimadeck,

Lichtausschnitt:; Glas.....;

incl. Gleitschienenschließer TS-3000/5000 und Feuerschutz-Kurzschild-Garnitur lose beigelegt;

incl. Holzumfassungszarge aus Spanplatte, in der Wandstärke ab 115 mm verstellbar (-5 / +10 mm);

Bekleidung, Breite 60mm Standard, bis 120mm möglich, Rücksprung 23mm;

mit EBH-Schließblech; mit Ankerplatte für Türschließer TS-3000/5000 eingebaut;

Oberflächen

Kartonverpackt als Bausatz; Türen nach DIN 18101 – 2110/1985 x 610/735/860/985 mm.

Schalldämmwert ≥ RW;p 32 dB

Der Einbau hat nach der Montageanleitung der Fa. Konold zu erfolgen, ansonsten keine Gewähr!

Feuer- und Rauchschutzabschlusselement gefälzt T30/RS KONPLEX- 48T(L)-S mit Blockrahmen 48BR-S

Abbildung:



Abb.: Horizontalschnitt

Feuerschutzelement nach **DIN 4102-5**,
gem. allgemeiner bauaufsichtlicher Zulassung Z-6.20-1936
mit Rauchschutz Prüfzeugnis gem. AbP-C05-01-de-06 nach **DIN 18095**.
Schallschutzwert SKK1; RW 32 dB nach **EN ISO 717-1**

Zarge:

KONPLEX-Blockrahmen: 48BR-S; mit 3-seitigem Silikondämpfungsprofil

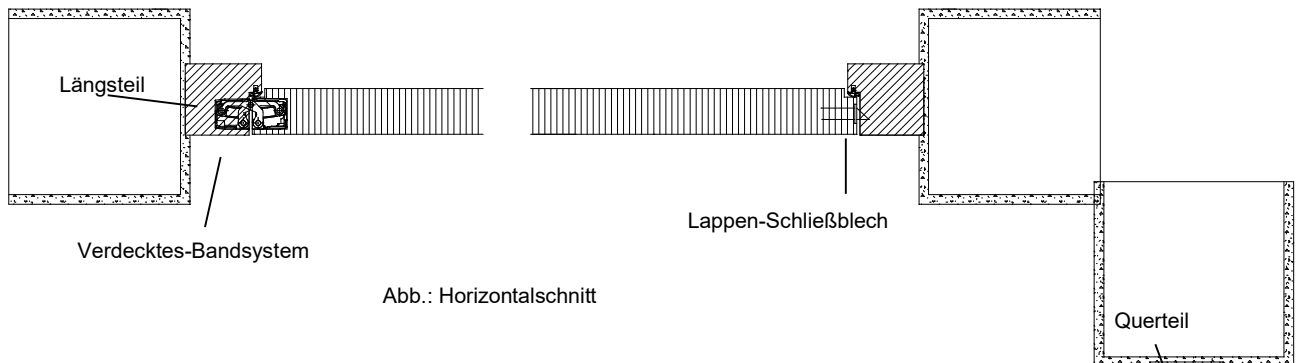
Kantenausführung: Soft, Eckig oder Soft2

Querschnitt: Tiefe x Breite; 60 x 80mm

Falz: 13 x 45 mm passend für Brandschutztüre Konplex

Bänder/Bandaufnahme: vorg. für TECTUS 540

Schließblech: Lappen-Schließblech; Edelstahl geschliffen

Türschließer: vorg. für Gleitschienenschließer TS 3000/5000

Verpackung: vormontiert, ab Werk.

Wandigenschaften: siehe Zulassung oder Montageanleitung.

3-seitiges Zargendämpfungsprofil

Gleitschienenschließer

In Kombination mit:

Türblatt:

Konplex Türe: T30/RS Konplex 48T-S

Türblatt: ca. 48 mm stark

Mittellage: einschichtig, gemäß Zulassung

Absperrung: HDF Deck

Lichtausschnitt: - (siehe T30/RS KONPLEX 48TL-S)

Kantenausführung: Eckig

Falz: 3-seitiger Sonderfalz - 13 x 9 mm

Überschlagdichtung: keine

Bänder: TECTUS 540; 3-D verstellbar, matt vernickelt

Schloss: 2-touriges PZ-FH-Schloss, Klasse 4, 65/72-9-20mm eingebaut; Edelstahl

Türblattbodendichtung: einseitig auslösend, im Türblatt eingebaut

Türschließer/Drücker: incl. TS-3000/5000 Gleitschienenschließer, nach DIN EN 1154
incl. Kunststoff Feuerschutz-Kurzschild-Garnitur

Flächengewicht: ca. 30,5 kg/m²

Bodendichtung einseitig auslösend

Abb.: Vertikalschnitt

Alternativ mit Lichtausschnitt:

Türblatt:

KONPLEX-Türe: T30/RS Konplex 48TL-S

Türblatt: ca. 48 mm stark;

Absperrung: HDF Deck

Lichtausschnitte: G04, G04A, G04C, G05, G07, G50(B/S), RE04, Bullauge(30/40)

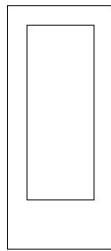

G04

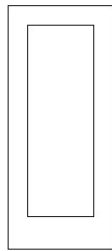

G04A



G04C



G50 (I/S/B)

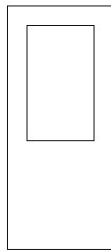

G07



Bullauge 30(40)

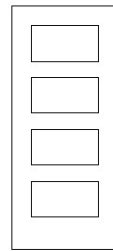

RE04

Verglasung: Contraflamm 16mm Klarglas, (Pyranova 19mm Mattglas)

Kantenausführung: Soft, Eckig oder Soft2

Falz: 3-seitiger Sonderfalz - 13 x 9 mm

Überschlagdichtung: keine

Bänder: TECTUS 540; 3-D verstellbar, matt vernickelt

Schloss: 2-touriges PZ-FH-Schloss, Klasse 4, 65/72-9-20mm eingebaut; Edelstahl

Türblattbodendichtung: einseitig auslösend, im Türblatt eingebaut

Türschließer/Drücker: incl. TS-3000/5000 Gleitschienenschließer, nach DIN EN 1154

incl. Kunststoff Feuerschutz-Kurzschild-Garnitur

Flächengewicht: ca. 30,5 kg/m²

Ausschreibungstext:

Konold-Feuerschutzabschluss, **T30-RS KONPLEX 48T(L)-S; BR-S.** Einhängefertiges Türblatt; ca. 48 mm stark;

max. 15mm kürzbar; Standardkantenausführung Soft; incl. Bandsystem TECUS 540 (3-D verstellbar); incl. PZ-FH-Schloss;

incl. Bodendichtung einseitig auslösend;

incl. Gleitschienenschließer TS-3000/5000 und Feuerschutz-Kurzschild-Garnitur lose beigelegt;

Massiv-Blockrahmen, 60x 80mm, vormontiert. mit Winkel-Schließblech; vorg. für Bandsystem Tectus 540

Schalldämmwert ≥ RW;p 32 dB

Türen nach DIN 18101 – 2110/1985 x 610/735/860/985 mm.

Oberfläche; Kantenausführung.....;

Optional:

Lichtausschnitt:; Glas.....;

Der Einbau hat nach der Montageanleitung der Fa. Konold zu erfolgen, ansonsten keine Gewähr!

Feuer und Rauchschutzabschlusselement stumpf mit Falz T30/RS KONPLEX- 51T-S mit mit Blockrahmen 48BR-S



Abb.: Horizontalschnitt

Feuerschutzelement nach DIN 4102-5,
gem. allgemeiner bauaufsichtlicher Zulassung Z-6.20-1936
mit Rauchschutz Prüfzeugnis gem. AbP-C05-01-de-06 nach **DIN 18095.**
Schallschutzwert SKK1; RW,p 32 dB nach **EN ISO 717-1**

Zarge:

KONPLEX-Blockrahmen: 48BR-S; mit 3-seitigem Silikondämpfungsprofil
Kantenausführung: Soft, Eckig oder Soft2
Querschnitt: Tiefe x Breite; 60 x 80mm
Falz: 13 x 45 mm passend für Brandschutztüre Konplex
Bänder/Bandaufnahme: vorg. für TECTUS 540
Schließblech: Lappen-Schließblech; Edelstahl geschliffen
Türschließer: vorg. für Gleitschienenschließer TS 3000/5000
Verpackung: vormontiert, ab Werk.
Wandigenschaften: siehe Zulassung oder Montageanleitung.

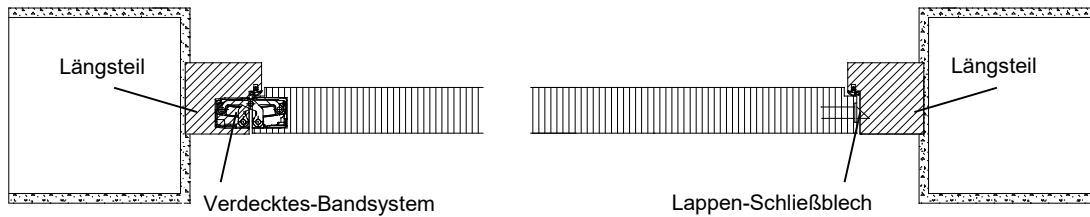
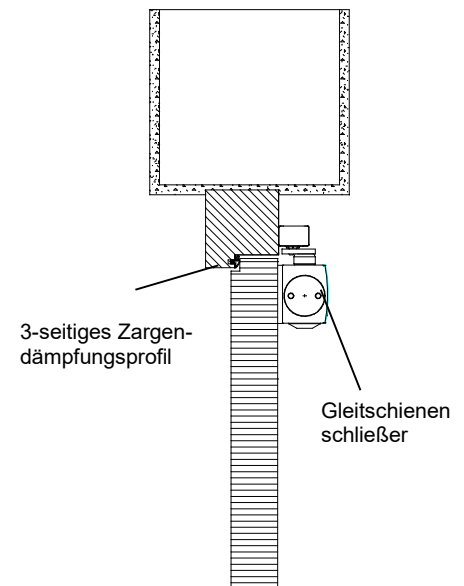

In Kombination mit:

Türblatt:

Konplex Türe: T30/RS Konplex 51T-S
Türblatt: ca. 51 mm stark
Mittellage: einschichtig, gemäß Zulassung
Absperrung: Haaluve Klima Deck
Lichtausschnitt: - (siehe T30/RS KONPLEX 51TL-S)
Kantenausführung: Soft, Eckig, oder Soft2
Falz: 3-seitiger Sonderfalz - 13 x 12 mm
Überschlagdichtung: keine
Bänder: TECTUS 540; 3-D verstellbar, matt vernickelt
Schloss: 2-touriges PZ-FH-Schloss, Klasse 4, 65/72-9-20mm eingebaut; Edelstahl
Türblattbodendichtung: einseitig auslösend, im Türblatt eingebaut
Türschließer/Drücker: incl. TS-3000/5000 Gleitschienenschließer, nach DIN EN 1154
incl. Kunststoff Feuerschutz-Kurzschild-Garnitur
Flächengewicht: ca. 36,6 kg/m²



Abb.: Vertikalschnitt

Alternativ mit Lichtausschnitt:

Türblatt:

KONPLEX-Türe: T30/RS Konplex 51TL-S

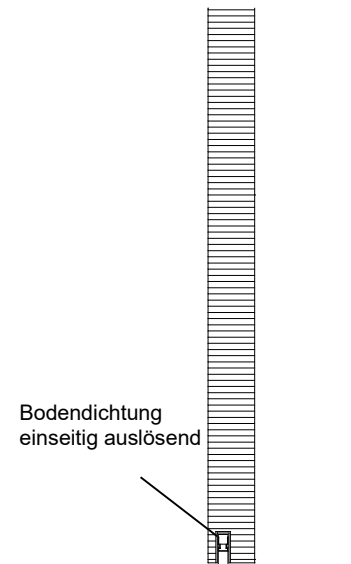
Türblatt: ca. 51 mm stark;

Absperrung: Haaluve Klima Deck

Lichtausschnitte: G04, G04A, G04C, G05, G07, G50(B/S), RE04, Bullauge(30/40)

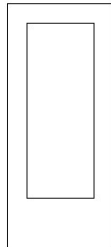

G04



G04A



G04C



G50 (I/S/B)

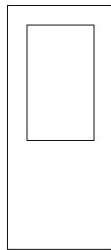

G07



Bullauge 30(40)

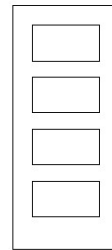

RE04

Verglasung: Contraflam 16mm Klarglas, (Pyranova 19mm Mattglas)

Kantenausführung: Soft, Eckig, oder Soft2

Falz: 3-seitiger Sonderfalz - 13 x 12 mm

Überschlagdichtung: keine

Bänder: TECTUS 540; 3-D verstellbar, matt vernickelt

Schloss: 2-touriges PZ-FH-Schloss, Klasse 4, 65/72-9-20mm eingebaut; Edelstahl

Türblattbodendichtung: einseitig auslösend, im Türblatt eingebaut

Türschließer/Drücker: incl. TS-3000/5000 Gleitschienenschließer, nach DIN EN 1154

incl. Kunststoff Feuerschutz-Kurzschild-Garnitur

Flächengewicht: ca. 38,9 kg/m²

Ausschreibungstext:

Konold-Feuerschutzabschluss, **T30-RS KONPLEX 51T(L)-S; BR-S.** Einhängefertiges Türblatt; ca. 51 mm stark; max. 15mm kürzbar; Standardkantenausführung Soft; incl. Bandsystem TECUS 540 (3-D verstellbar); incl. PZ-FH-Schloss;

incl. Bodendichtung einseitig auslösend; incl. Haaluve Klimadeck

incl. Gleitschienenschließer TS-3000/5000 und Feuerschutz-Kurzschild-Garnitur lose beigelegt;

Massiv-Blockrahmen, 60x 80mm, vormontiert. mit Winkel-Schließblech; vorg. für Bandsystem Tectus 540s

Türen nach DIN 18101 – 2110/1985 x 610/735/860/985 mm.

Schalldämmwert \geq RW;p 32 dB

Oberfläche; Kantenausführung.....;

Optional:

Lichtausschnitt:; Glas.....;

Der Einbau hat nach der Montageanleitung der Fa. Konold zu erfolgen, ansonsten keine Gewähr!